

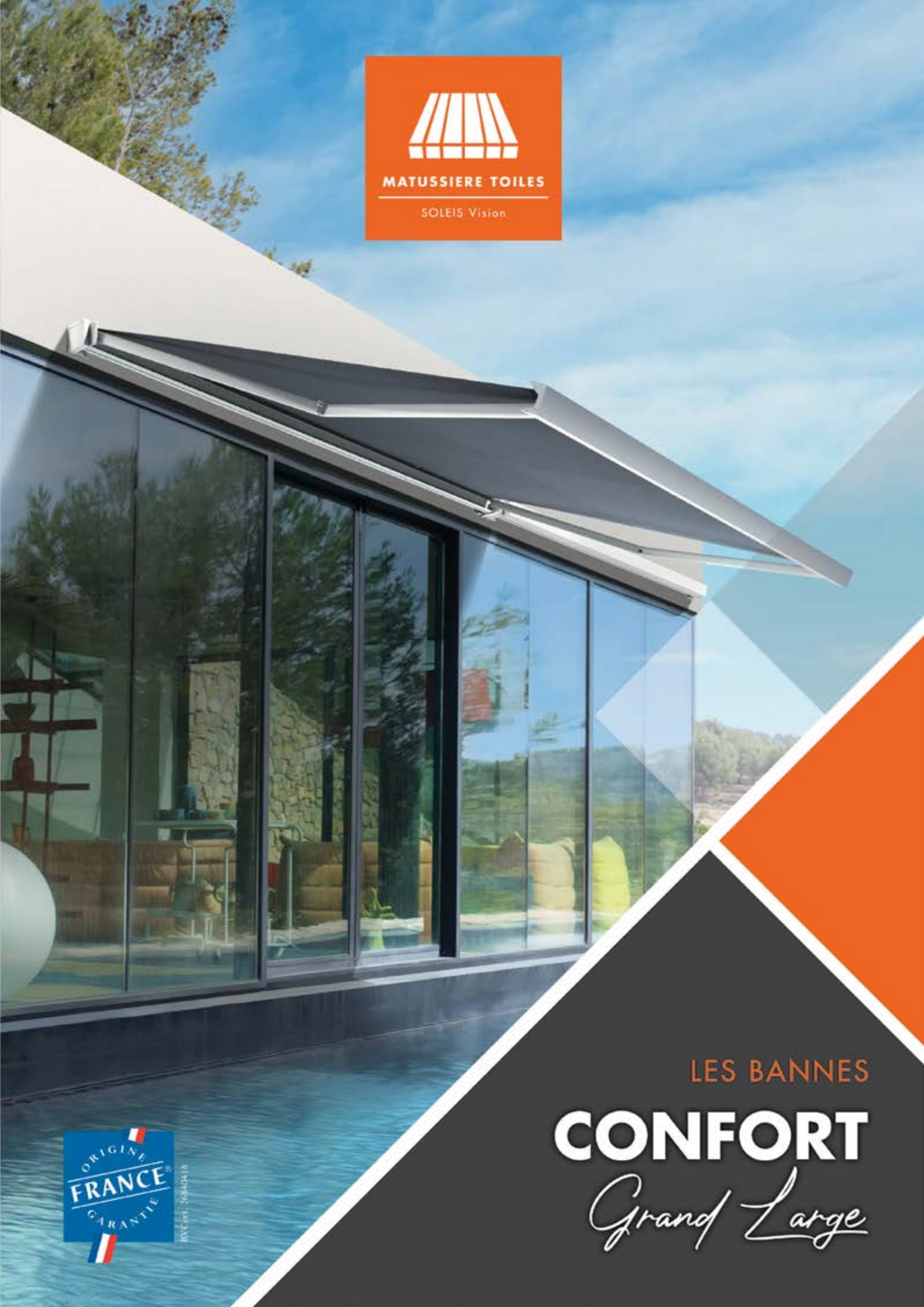

MATUSSIÈRE TOILES

SOLEIS Vision



LES BANNES

CONFORT

Grand Large



CONFORT *Grand Large*

STORE COFFRE CARRÉ

Le CONFORT Grand Large est le dernier né de notre gamme de store banne coffre sur-mesure, idéal pour équiper vos grandes terrasses. Avec son coffre carré hyper tendance, il apporte à votre extérieur une élégante touche de distinction.

Il est conçu pour permettre une avancée spectaculaire jusqu'à 4 m (à partir de 4,50 m de large), le tout avec juste 2 supports de pose à chaque extrémité.

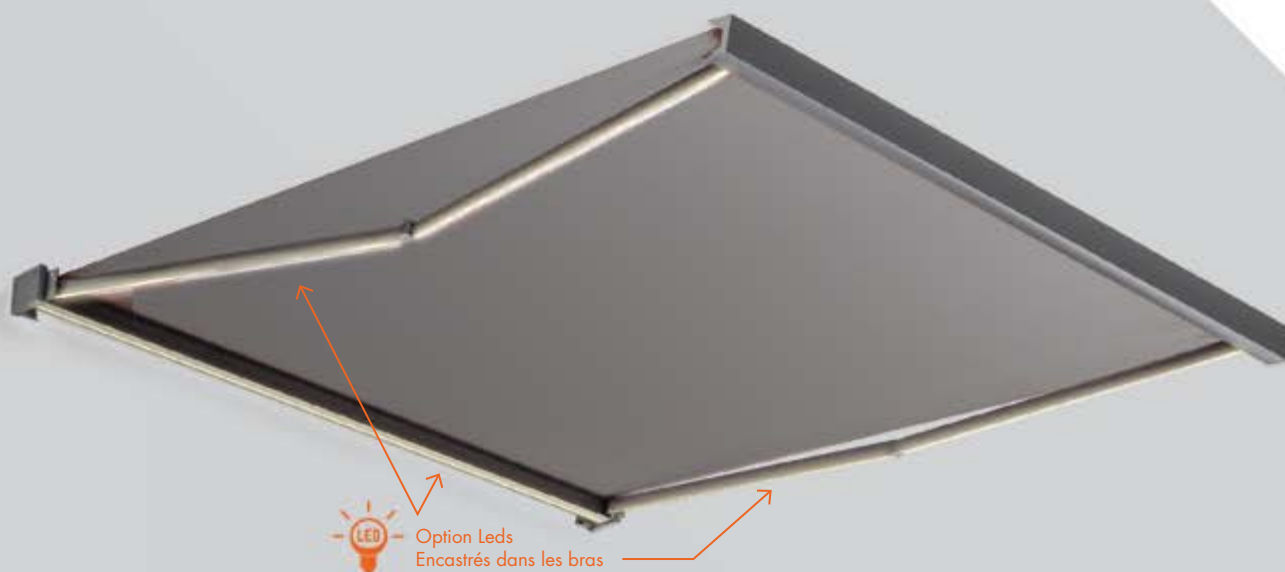

Descriptif

RAL **9016 Brillant** **1013 Brillant**
ANTHRACITE FT Texturé

- Tube d'enroulement en fer de 78 mm rainuré
- Inclinaison réglable de 5° à 65°
- Bras à sangles
- Pose de face ou plafond (Pose tableau **impossible**)
- Hauteur d'encombrement 170 mm
- Toile acrylique
- Pas de lambrequin

Manoeuvres

- Electrique Filaire
- Electrique Radio
- Electrique Manoeuvre de secours

somfy 

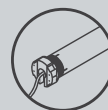

ELECTRIQUE



CAPTEUR VENT/SOLEIL



TELECOMMANDE



NORMES
VENT

Jusqu'à 4 m

C 1

Options

- Autres laquages tous RAL
- Automatismes vent et soleil
- Système d'éclairage par leds encastrés dans le coffre et les bras

Schéma technique

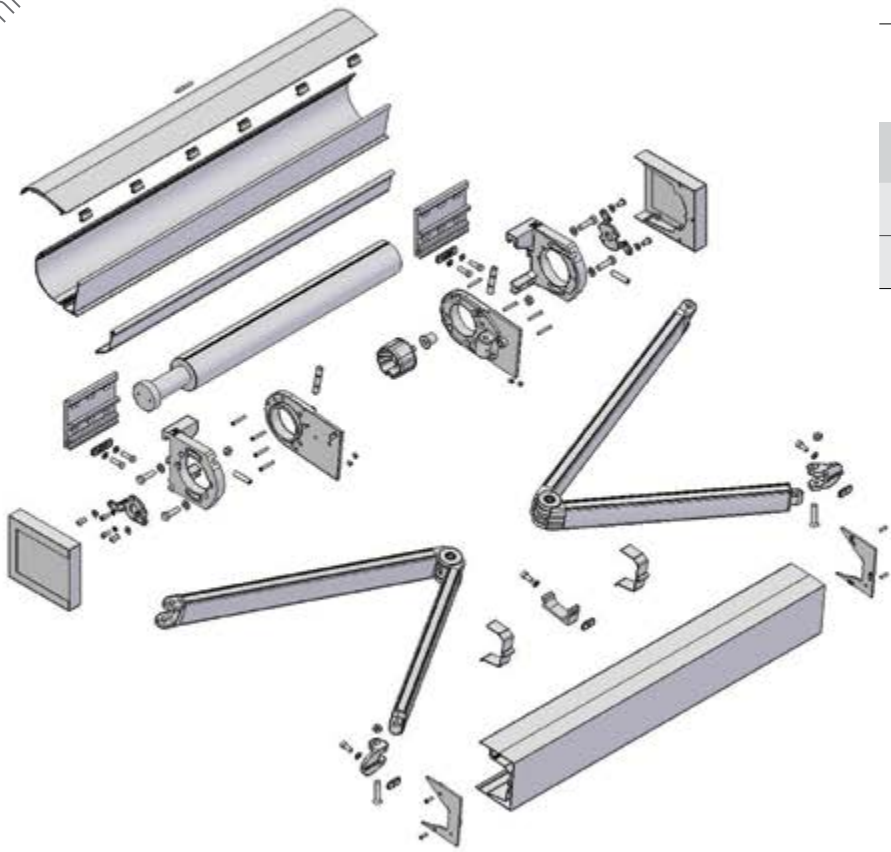

DIMENSIONS DU STORE

Largeur maximum	6,00 M
Avancée maximum	4,00 M

AVANCEE	LARGEUR MINI. POSSIBLE
3500 mm	3870 mm
4000 mm	4370 mm

Disponible uniquement en 3500 mm et 4000 mm Avancée

Encombrement

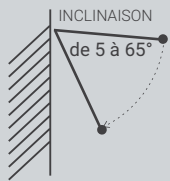
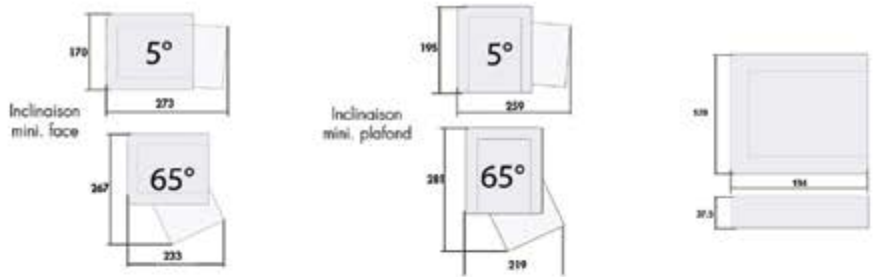

Les contraintes

CONTRAINTES DE PENTE / DU BAS DU COFFRE FIXE AU MUR AU BAS DE LA BARRE DE CHARGE

3m d'Avancée 26 cm (5° inclinaison mini.) + 27 cm (poids)	Total 53 cm
4m d'Avancée 35 cm (5° inclinaison mini.) + 45 cm (poids)	Total 80 cm

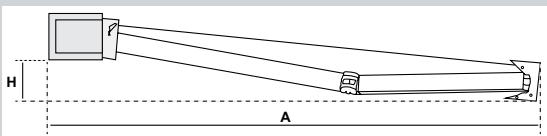

AVANCEE	Distance entre la partie inférieure de la plaque murale et la partie du profile de charge pour une inclinaison de 5° (H)
2 m	340 mm
3 m	530 mm
4 m	800 mm



NOTRE GAMME DE STORES BANNES



CONFORT C STORE COFFRE

Store pour terrasse et balcon, store à bras invisibles, toile complètement intégrée dans un coffre haut de gamme. Le store Confort C allie design et robustesse.



CONFORT L STORE LOGGIA

Pour balcon et loggia de petite taille, le store Confort L à bras invisibles, transforme efficacement l'espace et vous simplifie la vie.



CONFORT C Style STORE COFFRE

Store pour terrasse et balcon, store à bras invisibles, toile complètement intégrée dans un coffre haut de gamme. Le store Confort C Style allie design et esthétique, une barre de charge plus fine que le Confort C.



CONFORT M STORE BANNE MONOBLOC

Pour balcon et terrasse, petite, grande et très grande, le store Confort M à bras invisibles, avec châssis autoporteur, il est robuste, élégant et efficace. C'est le store par excellence.



VOTRE CONTACT