



MATUSSIÈRE TOILES

SOLEIS Vision



BVCCert. 36840418

LES BANNES

**CONFORT C**

*Solaire*

# CONFORT C *Solaire*

## STORE COFFRE

Le modèle Confort C Solaire de Matussière Toiles est un store banne coffre à bras invisible, le grand classique idéal pour équiper balcons et terrasses.

Au design élégant et contemporain, sa toile vient s'intégrer dans un coffre haut de gamme. Nous le confectionnons sur mesure dans notre atelier, selon les dimensions et choix de toile souhaités.

C'est le store banne le plus plébiscité, facile à poser et de faible encombrement, un bon choix pour le confort d'été.



### Descriptif

RAL **9016 Brillant** **1013 Brillant**  
**ANTHRACITE FT** Texturé

- Supports aux extrémités
- Tube d'enroulement en acier galvanisé diamètre 70 rainuré
- Inclinaison réglable jusqu'à 83°
- Bras à chaîne
- Pose de face ou plafond (Pose tableau impossible)
- Hauteur d'encombrement 200 mm
- Toile acrylique



### Manoeuvres

- Solaire



### Options

- Autres laquages tous RAL
- Automatismes vent et soleil
- Marquage sur lambrequin ou sur toile
- Système d'éclairage par leds encastrés dans les bras

NORMES VENT	Jusqu'à 2,50 m	C 2
	Jusqu'à 3 m	C 1

**DIMENSIONS DU STORE**

Largeur maximum	6,00 M
Avancée maximum	3,00 M

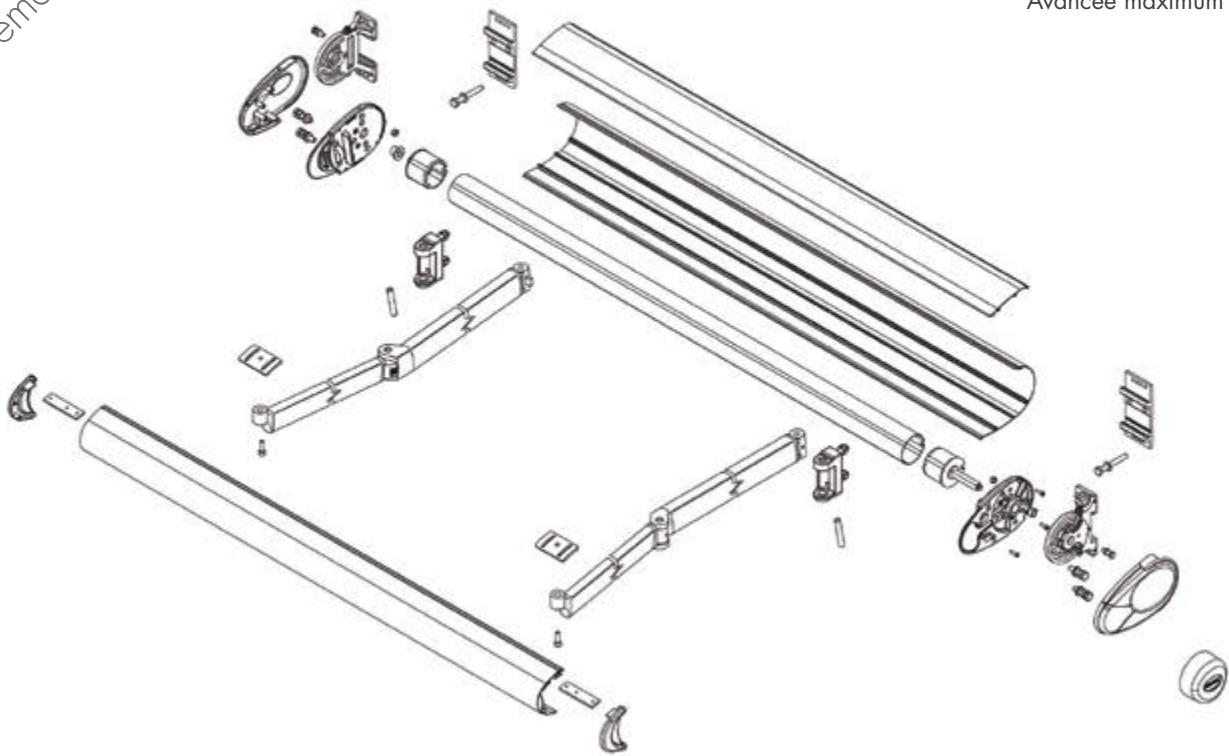

Supports

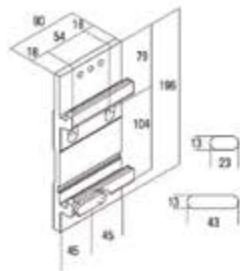

Encombrement  
Pose de face

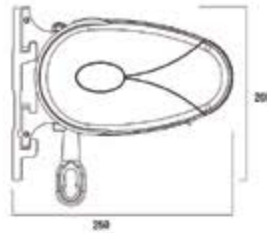

Encombrement  
Pose plafond

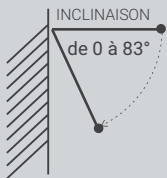
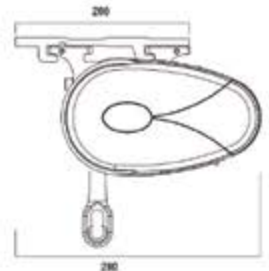

Coffre



Bras à chaîne

**Lambrequin**

- Hauteur standard 200 mm
- Choix parmi 4 modèles



# MOTORISATION SOLAIRE

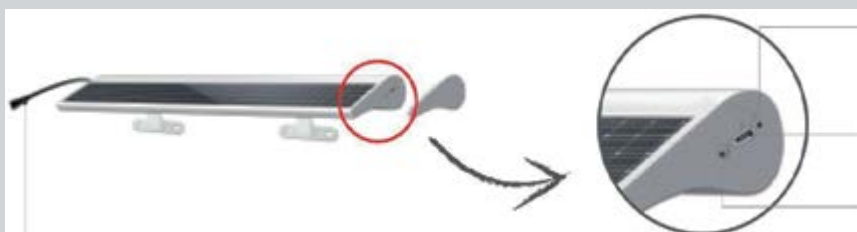
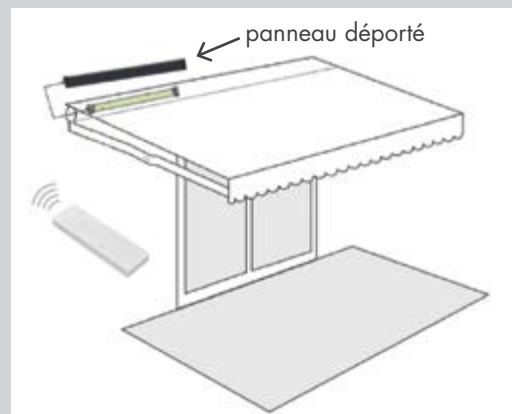

Voyant LED  
La couleur rouge signifie que le La fonction fonctionne, la couleur verte charge

Prise de charge Micro USB

Bouton de programmation

Lors de la connexion à l'USB :

- lorsque la tension de la batterie est supérieure à 12 V : le voyant de contrôle LED vert s'allume
- lorsque la tension de la batterie est comprise entre 10,2 V et 12 V : le voyant LED vert clignote
- lorsque la tension de la batterie est inférieure à 10,2 V : le voyant LED rouge clignote 10 fois pour indiquer une basse tension

## AJOUT DE LA TÉLÉCOMMANDE



Appuyer 2s sur le bouton

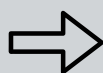

Le moteur confirmé avec un mouvement x1



La LED S'allume en rouge x1



Bouton libérer

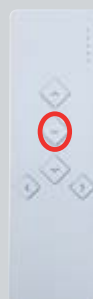

Appuyer sur STOP 2s



Le moteur confirme par un mouvement x2, la LED clignote 3 fois sur le rouge. La télécommande est synchronisée.



## VOTRE CONTACT