

CATALOGUE 2026

Stores & Confection

LES PROJECTIONS

-
- Tahiti
 - Bali

TAHITI / Store toile à projection

Le store projection Tahiti ou store à l'italienne, est un store à bras discret et élégant qui s'adapte à toutes les fenêtres et baies. Le modèle Tahiti que nous confectionnons sur mesure dans notre atelier est particulièrement adapté pour les ouvertures de petites dimensions (maximum 3 mètres de largeur), tout en offrant une projection possible jusqu'à 180 degrés. De quoi apporter confort et fraîcheur, mais aussi un effet visuel très contemporain même sur des petits espaces.



DESRIPTIF RAL 9010 Brillant

- Equerres de pose aluminium
- Tube d'enroulement en acier galvanisé diamètre 40 mm
- Projection par bras aluminium
- Barre de charge en acier galvanisé diamètre 18 mm
- Pose de face ou plafond ou tableau
- Projection maxi. jusqu'à 180°
- Feuille de sauge inclus
- Toile Acrylique DICKSON, SATTLER, LATIM ou Toile SOLTIS 92
- Lambrequin attenant de 150 mm

OPTIONS

- Auvent de protection (= largeur du store)
- Autres laquages tous RAL
- Marquage sur lambrequin ou sur toile

Schéma technique

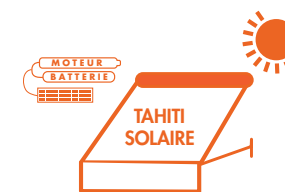
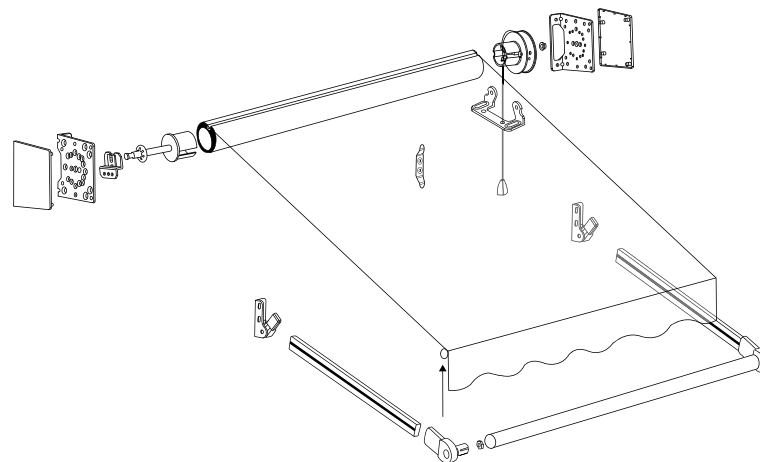

Manœuvres



Type de pose

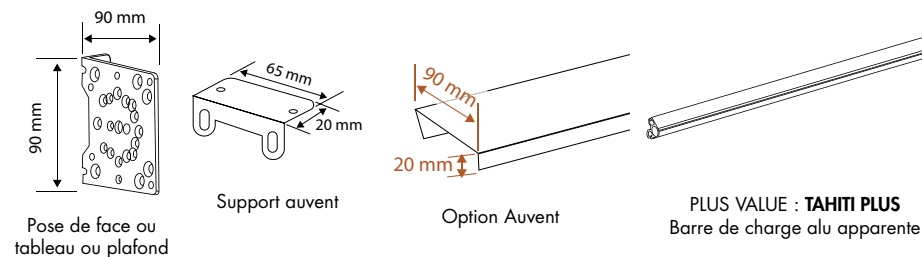

TAHITI / Store toile à projection

TARIF TOILE ACRYLIQUE

Stores 2 bras projection 180° / manoeuvre par cordon

v AV	LARGEUR																			
	1,20	1,30	1,40	1,50	1,60	1,70	1,80	1,90	2,00	2,10	2,20	2,30	2,40	2,50	2,60	2,70	2,80	2,90	3,00	
0,70	509	520	531	542	553	564	575	585	596	607	617	628	638	649	659	669	680	690	700	
0,80	519	531	543	554	566	578	589	600	612	623	634	645	656	667	678	689	700	711	721	
0,90	529	542	554	567	579	591	603	615	627	639	651	662	674	686	697	709	720	731	742	
1,00	539	552	565	578	591	604	617	629	642	654	667	679	691	703	715	727	739	751	763	
1,10	549	563	576	590	603	617	630	643	656	669	682	695	708	720	733	746	758	770	783	
1,20	559	573	587	601	615	629	643	657	670	684	697	711	724	737	750	763	776	789	802	
AUVENT	82	86	90	94	98	102	106	110	114	118	122	126	130	134	138	142	146	150	154	

PLUS VALUE LAQUAGE : + 10% PAR STORE + FORFAIT 300 € HT

ATTENTION PRIX NETS

TREUIL MANIVELLE FIXE	+ 47 €
TREUIL MANIVELLE DECROCHABLE	+ 57 €
TREUIL MANIVELLE RENVOI D'ANGLE 90° FIXE	+ 53 €

TARIF TOILE SOLTIS 92

Laize verticale & soudure / Manoeuvre par cordon

v AV	LARGEUR																			
	1,20	1,30	1,40	1,50	1,60	1,70	1,80	1,90	2,00	2,10	2,20	2,30	2,40	2,50	2,60	2,70	2,80	2,90	3,00	
0,70	628	649	670	690	711	731	751	771	791	811	831	850	870	889	908	927	946	965	984	
0,80	648	670	693	715	736	758	780	801	822	843	864	885	906	927	947	968	988	1008	1028	
0,90	668	691	715	738	761	784	807	830	853	875	897	919	941	963	985	1007	1028	1050	1071	
1,00	687	712	737	761	786	810	834	858	882	906	929	953	976	999	1022	1045	1068	1090	1112	
1,10	705	732	758	784	809	835	860	886	911	936	960	985	1010	1034	1058	1082	1106	1130	1153	
1,20	723	751	778	805	832	859	886	912	939	965	991	1017	1042	1068	1093	1118	1143	1168	1192	
AUVENT	82	86	90	94	98	102	106	110	114	118	122	126	130	134	138	142	146	150	154	

ATTENTION PRIX NETS

	AFCA V2	SOMFY
MOTEUR FILAIRE	+ 72 €	+ 170 €
MOTEUR RADIO	+ 144 €	+ 266 €
MOTEUR SOLAIRE DÉPORTÉ 		+ 453 €

TAHITI PLUS / Store toile à projection

- Barre de charge en aluminium
- Lambrequin séparé de 150 mm

PLUS VALUE BARRE DE CHARGE EN ALUMINIUM / TOILE ACRYLIQUE & SOLTIS 92

LARGEUR	1,20	1,30	1,40	1,50	1,60	1,70	1,80	1,90	2,00	2,10	2,20	2,30	2,40	2,50	2,60	2,70	2,80	2,90	3,00
PLUS VALUE	21	23	25	27	28	30	32	34	36	37	39	41	43	44	46	48	50	52	53

BALI / Store bannette à projection (Bras à ressort)

Le store à projection Bali invite au voyage, avec ses grandes dimensions qui lui permettent de s'adapter à de larges balcons, fenêtres ou baies vitrées, jusqu'à 6 mètres de largeur. Ses bras à ressorts coudés avec tendeurs invisibles qui se déploient jusqu'à 170 degrés lui confèrent sobriété et résistance. De nombreux automatismes sont disponibles pour manœuvrer ce grand store aisément. Le store à l'italienne est le bon choix pour protéger du soleil de grandes surfaces.



DESRIPTIF RAL 9016 Brillant

- Supports en fonte d'aluminium
- Tube d'enroulement en acier galvanisé diamètre 70 mm
- Bras en aluminium à ressort, coudés
- Barre de charge en aluminium
- Pose de face, plafond ou tableau
- Projection maxi. jusqu'à 170°
- Toile Acrylique DICKSON, SATTLER, LATIM ou Toile SOLTIS 92
- Lambrequin séparé de 200 mm

OPTIONS

- Auvent de protection
- Autres laquages tous RAL
- Marquage sur lambrequin ou sur toile

NORMES VENT

Jusqu'à 1,40 m : C 3

Schéma technique

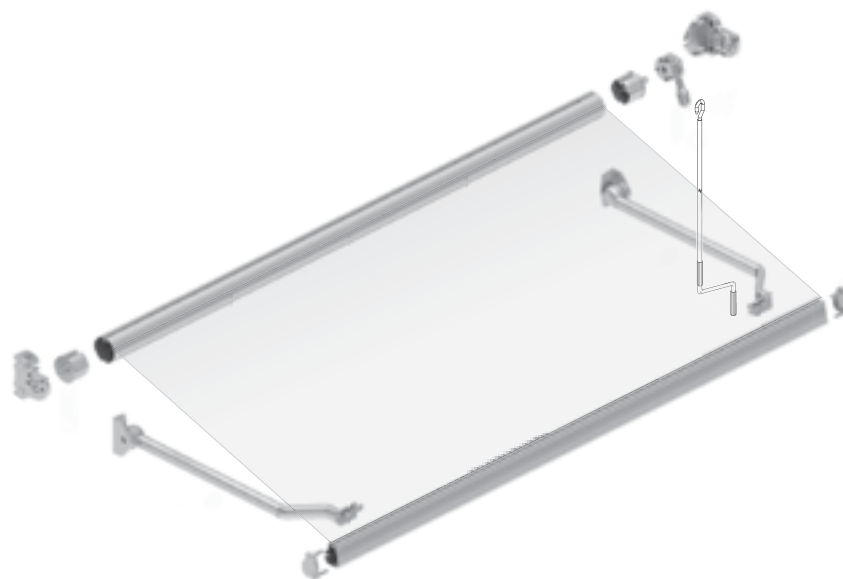

Manœuvres

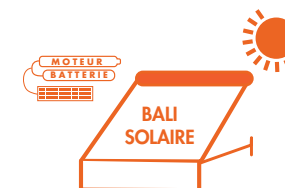
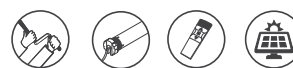

Type de pose

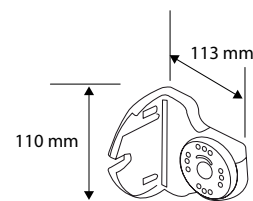

Pose de face

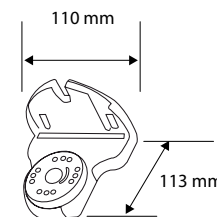

Pose plafond

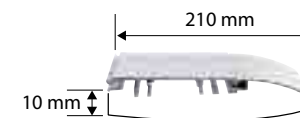

Option Auvent

BALI / Store bannette à projection (Bras à ressort)

TARIF TOILE ACRYLIQUE

Manoeuvre par treuil et manivelle décrochable

v HT	LARGEUR																								
	1,20	1,40	1,60	1,80	2,00	2,20	2,40	2,60	2,80	3,00	3,20	3,40	3,60	3,80	4,00	4,20	4,40	4,60	4,80	5,00	5,20	5,40	5,60	5,80	6,00
0,70	804	834	856	877	898	927	957	978	998	1019	1040	1060	1089	1110	1138	1158	1178	1198	1227	1246	1266	1286	1305	1333	1361
0,80	814	845	868	890	912	942	973	995	1017	1039	1061	1082	1112	1134	1163	1184	1206	1227	1256	1277	1298	1318	1339	1367	1396
0,90	823	856	879	903	926	957	989	1012	1035	1058	1081	1104	1135	1158	1188	1210	1232	1255	1285	1307	1329	1351	1372	1402	1432
1,00	832	866	891	915	940	972	1005	1029	1053	1077	1101	1125	1157	1181	1212	1236	1259	1282	1314	1337	1359	1382	1405	1435	1466
1,10	842	876	902	928	953	987	1021	1046	1071	1096	1121	1146	1179	1204	1236	1261	1285	1309	1342	1366	1390	1413	1437	1468	1500
1,20	850	886	913	940	967	1001	1036	1062	1089	1115	1141	1167	1201	1227	1260	1286	1311	1336	1370	1394	1419	1444	1468	1501	1534
1,30	859	896	924	952	980	1015	1051	1079	1106	1133	1160	1187	1222	1249	1283	1310	1336	1362	1397	1423	1448	1474	1500	1533	1567
1,40	868	906	935	964	992	1029	1066	1095	1123	1151	1179	1207	1243	1271	1306	1334	1361	1388	1424	1450	1477	1504	1530	1565	1599
1,45	876	915	945	975	1005	1043	1081	1110	1140	1169	1198	1227	1264	1292	1329	1357	1385	1413	1450	1478	1505	1533	1560	1596	1631
AUVENT	178	191	203	215	227	239	251	263	275	287	299	311	322	334	346	358	369	381	392	403	415	427	438	449	460

TARIF TOILE SOLTIS 92

Soudure horizontale / manoeuvre par treuil et manivelle décrochable

v HT	LARGEUR																								
	1,20	1,40	1,60	1,80	2,00	2,20	2,40	2,60	2,80	3,00	3,20	3,40	3,60	3,80	4,00	4,20	4,40	4,60	4,80	5,00	5,20	5,40	5,60	5,80	6,00
0,70	919	967	1007	1047	1087	1134	1182	1222	1261	1299	1338	1377	1423	1462	1508	1545	1583	1621	1666	1704	1741	1777	1814	1858	1903
0,80	940	992	1035	1078	1121	1171	1222	1264	1306	1348	1390	1431	1481	1522	1571	1612	1652	1693	1741	1781	1821	1861	1900	1947	1995
0,90	961	1016	1062	1108	1154	1207	1261	1306	1351	1396	1441	1485	1538	1582	1634	1677	1720	1764	1815	1858	1900	1943	1985	2035	2085
1,00	982	1040	1089	1138	1186	1243	1300	1348	1396	1443	1491	1538	1594	1641	1695	1741	1788	1834	1888	1933	1979	2024	2069	2121	2174
1,10	1002	1063	1115	1167	1219	1278	1338	1389	1440	1490	1540	1590	1649	1698	1756	1805	1854	1903	1960	2008	2056	2104	2151	2206	2262
1,20	1022	1086	1141	1196	1250	1313	1375	1429	1483	1536	1589	1642	1703	1755	1816	1867	1919	1970	2030	2081	2132	2182	2232	2290	2348
1,30	1042	1109	1167	1224	1282	1347	1412	1469	1525	1581	1637	1693	1757	1812	1874	1929	1983	2037	2100	2153	2206	2259	2312	2373	2434
1,40	1062	1131	1192	1252	1312	1380	1449	1508	1567	1626	1684	1743	1809	1867	1932	1990	2047	2103	2168	2224	2280	2336	2391	2454	2517
1,45	1081	1153	1217	1280	1343	1413	1484	1546	1608	1670	1731	1792	1861	1921	1989	2049	2109	2168	2235	2294	2352	2411	2468	2534	2600
AUVENT	1042	1109	1167	1224	1282	1347	1412	1469	1525	1581	1637	1693	1757	1812	1874	1929	1983	2037	2100	2153	2206	2259	2312	2373	2434

ATTENTION PRIX NETS	AFCA V2	SOMFY	ATTENTION PRIX NETS	AFCA V2	SOMFY
MANIVELLE FIXE		TARIF	MOTEUR RADIO	+ 86 €	+ 207 €
MOTEUR FILAIRE	+ 14 €	+ 111 €	MOTEUR SOLAIRE DÉPORTÉ 		+ 413 €

PLUS VALUE LAQUAGE : + 10% PAR STORE + FORFAIT 300 € HT

TREUIL MANIVELLE RENVOI D'ANGLE : IMPOSSIBLE

Accédez à notre portail professionnel
pour vos devis & commandes

pro.matussiere-toiles.com 



MATUSSIÈRE TOILES

SOLEIS Vision

CONTACT

3 rue du Fangeas
63370 LEMPDES
Tél : +33 (0)4 73 61 59 43
www.matussiere-toiles.com